



NH40

1. Назначение

Выключатели – разъединители/рубильники NH40 предназначены для коммутации силовых электрических цепей переменного тока номинальным напряжением до 690 В номинальной частоты 50Гц и постоянного тока на номинальное напряжение до 440 В .

2. Область применения

Используются для установки в низковольтные комплектные устройства, как ВРУ жилых и промышленных зданий, распределительные шкафы, ящики управления и другие.

3. Условия эксплуатации

- 3.1 Температура окружающего воздуха от минус 25 °С до плюс 40 °С
- 3.2 Высота над уровнем моря до 2000 м
- 3.3 Относительная влажность не более 50 % при температуре окружающего воздуха 40 °С в месте установки, при более низкой температуре относительная влажность может быть выше. Например, при температуре 20 °С относительная влажность может быть 90 %. Во избежание выпадения конденсата на поверхности изделия вследствие перепадов температур следует принять специальные меры.
- 3.4 Степень загрязнения: III.

4. Структура условного обозначения

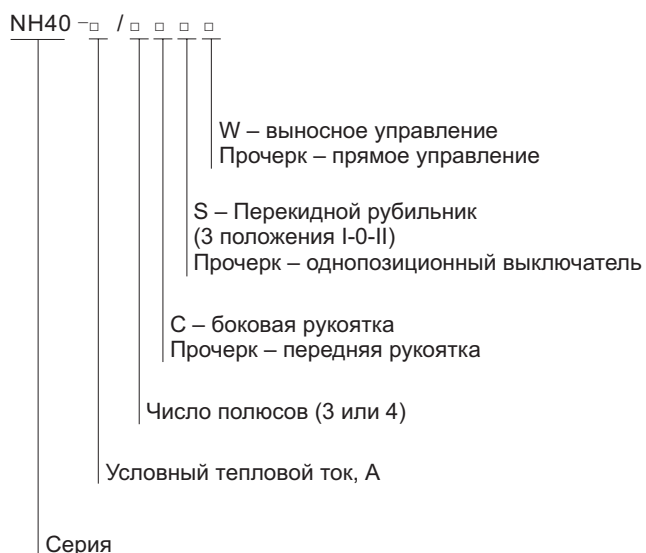

5. Преимущества

- 5.1 Гарантированное разъединение(Индикация положения контактов).
- 5.2 Простота монтажа.
- 5.3 Высокая электрическая и механическая износостойкость.

6. Технические характеристики

NH40-16~250											
Условный тепловой ток I _{th} , A		16	32	40	63	80	100	125	160	200	250
Номинальное напряжение изоляции U _i , В		800									
Электрическая прочность изоляции, В		6200									
Импульсное выдерживаемое напряжение U _{imp} , кВ		6						8			
Номинальный рабочий ток I _e , A	380 В AC-21 (DC-21, 220 В)	16	32	40	63	80	100	125	160	200	250
	AC-22 (DC-22, 220 В)	16	32	40	63	80	80	125	160	200	250
	AC-23 (DC-23, 220 В)	16	32	40	63	63	63	125	160	200	200
	660 В AC-21 (DC-21, 440 В)	16	32	40	63	63	63	125	125	200	200
	AC-22 (DC-22, 440 В)	16	32	40	50	50	50	100	100	160	160
	AC-23 (DC-23, 440 В)	16	32	40	40	40	40	50	63	70	80
Номинальная мощность по AC-23, кВт	400 В	7.6	15	18.5	25	40	40	63	80	100	132
	690 В	15	22	22	22	33	33	75	75	90	110
Номинальный кратковременно допустимый ток I _{свр} , кА	400 В	5	5	5	5	5	5	10	10	12	12
Номинальная наибольшая включ. способность I _{см} , А	400 В	160	320	400	630	800	1000	1250	1600	2000	2500
Номинальная наибольшая отключ. способность I _{сн} , А		128	256	320	504	640	800	1000	1280	1600	2000
Стандарт		ГОСТ Р 50030.3(МЭК 60947-3)									
Степень защиты		IP00									
Механическая износостойкость, циклов		12000									
Электрическая износостойкость при 400 В, циклов		1000									
Рабочее усилие для органа управления, Н		30~50						40~60			

NH40-315~3150											
Условный тепловой ток I _{th} , A		315	400	630	1000	1250	1600	2000	2500	3150	
Номинальное напряжение изоляции U _i , В		800									
Электрическая прочность изоляции, В		6200									
Импульсное выдерживаемое напряжение U _{imp} , кВ		12									
Номинальный рабочий ток I _e , A	380 В AC-21 (DC-21, 220 В)	315	400	630	1000	1250	1600	2000	2500	3150	
	AC-22 (DC-22, 220 В)	315	400	630	1000	1250	1600	2000	2500	3150	
	AC-23 (DC-23, 220 В)	315	400	630	800	800	800	1000	1000	1000	
	660 В AC-21 (DC-21, 440 В)	315	400	500	800	800	1000	1600	1600	2000	
	AC-22 (DC-22, 440 В)	200	250	315	800	800	800	1000	1000	1250	
	AC-23 (DC-23, 440 В)	125	160	200	315	400	400	500	500	630	
Номинальная мощность по AC-23, кВт	400 В	160	220	315	450	450	450	450	450	450	
	690 В	185	185	185	475	475	475	475	475	475	
Номинальный кратковременно допустимый ток I _{свр} , кА	400 В	20	20	25	50	50	50	50	50	50	
Номинальная наибольшая включ. способность I _{см} , А	400 В	3150	4000	6300	3000	3750	4800	6000	7500	9450	
Номинальная наибольшая отключ. способность I _{сн} , А		2520	3200	5040	3000	3750	4800	6000	7500	9450	
Стандарт		ГОСТ Р 50030.3(МЭК 60947-3)									
Степень защиты		IP00									
Механическая износостойкость, циклов		12000			4000			2500			
Электрическая износостойкость при 400 В, циклов		1000			200						
Рабочее усилие для органа управления, Н		65~100			200~300						

7. Обзор монтажа

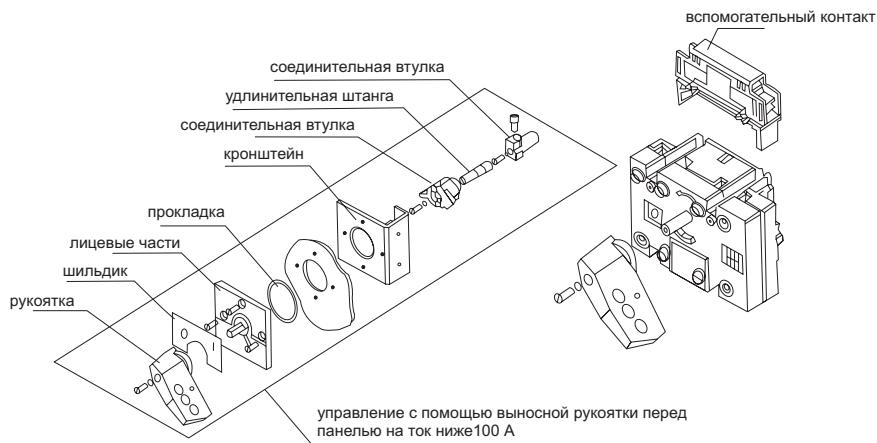
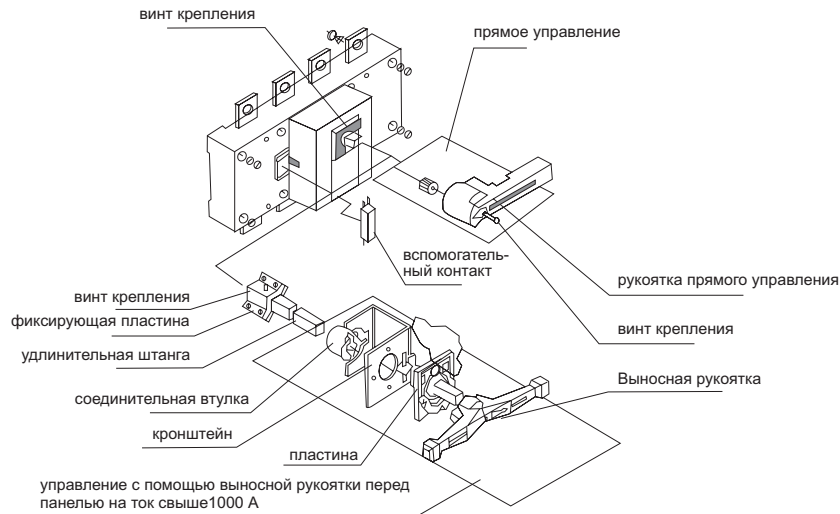

8. Габаритные и установочные размеры, мм

8.1 NH40 от 16 А до 100 А

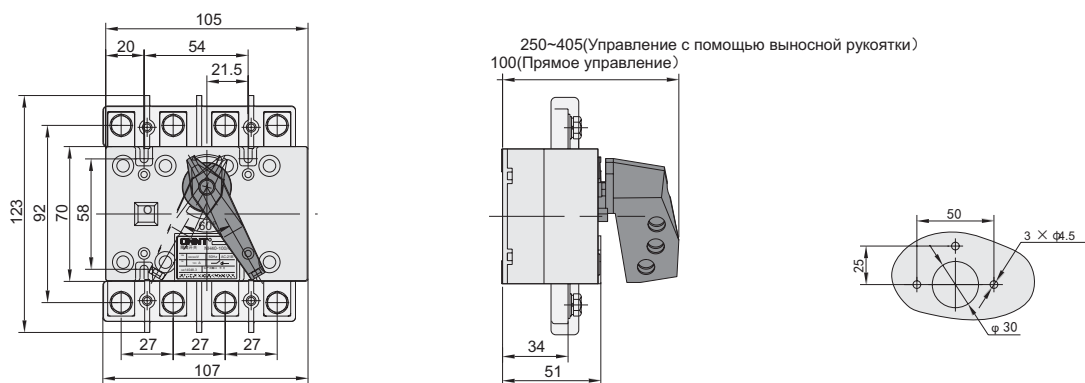

NH40-16A~100A

Отверстия в двери шкафа для монтажа выносной рукоятки

8.2 NH40 от 125 A до 630 A

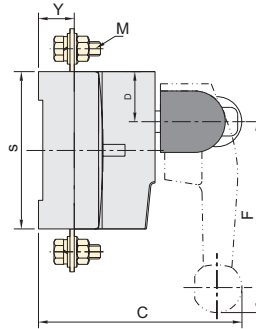
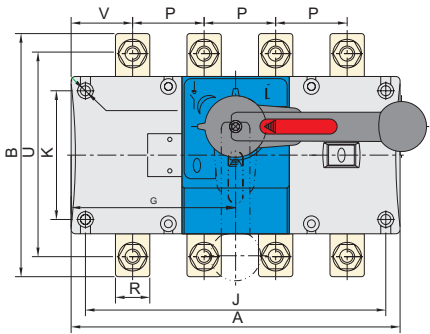

Прямое управление

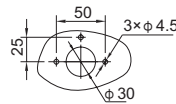
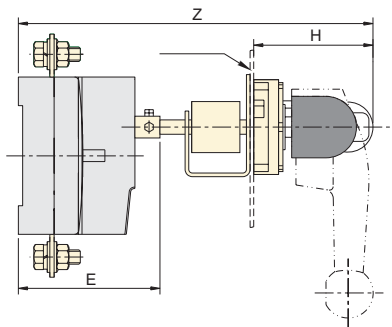

Управление с помощью выносной рукоятки

Отверстия в двери шкафа для монтажа выносной рукоятки

Ток / число полюсов	NH40-XX NH40-XX/W Габаритные и установочные размеры, мм																		
	A	B	C	D	E	F	φ	J	H	K	G	P	R	S	U	M	V	Y	Z
125A/3	140	135	130	27	93	135	5.5	120	85	65	54	36	18	85	115	8	32	24	355~460
160A/3	140	135	130	27	93	135	5.5	120	85	65	54	36	20	85	115	8	33	24	355~460
125A/4	170	135	130	27	93	135	5.5	150	85	65	79	36	18	85	115	8	31	24	355~460
160A/4	170	135	130	27	93	135	5.5	150	85	65	79	36	20	85	115	8	32	24	355~460
200A/3	180	170	145	35	103	135	6.5	160	85	90	60	50	25	110	142	10	44	25	365~470
250A/3	180	170	145	35	103	135	6.5	160	85	90	60	50	25	110	142	10	44	25	365~470
200A/4	230	170	145	35	103	135	6.5	210	85	90	110	50	25	110	142	10	38	25	365~470
250A/4	230	170	145	35	103	135	6.5	210	85	90	110	50	25	110	142	10	38	25	365~470
315A/3	230	240	195	50	135	160	7	210	105	140	84	65	32	160	205	12	53	37	440~555
400A/3	230	240	195	50	135	160	7	210	105	140	84	65	35	160	205	12	50	37	440~555
630A/3	230	260	195	50	135	160	7	210	105	140	84	65	40	160	220	12	53	37	440~555
315A/4	290	240	195	50	135	160	7	270	105	140	144	65	32	160	205	12	48	37	440~555
400A/4	290	240	195	50	135	160	7	270	105	140	144	65	35	160	205	12	45	37	440~555
630A/4	290	260	195	50	135	160	7	270	105	140	144	65	40	160	220	12	48	37	440~555

8.3 NH40 от 1000 А до 1600 А

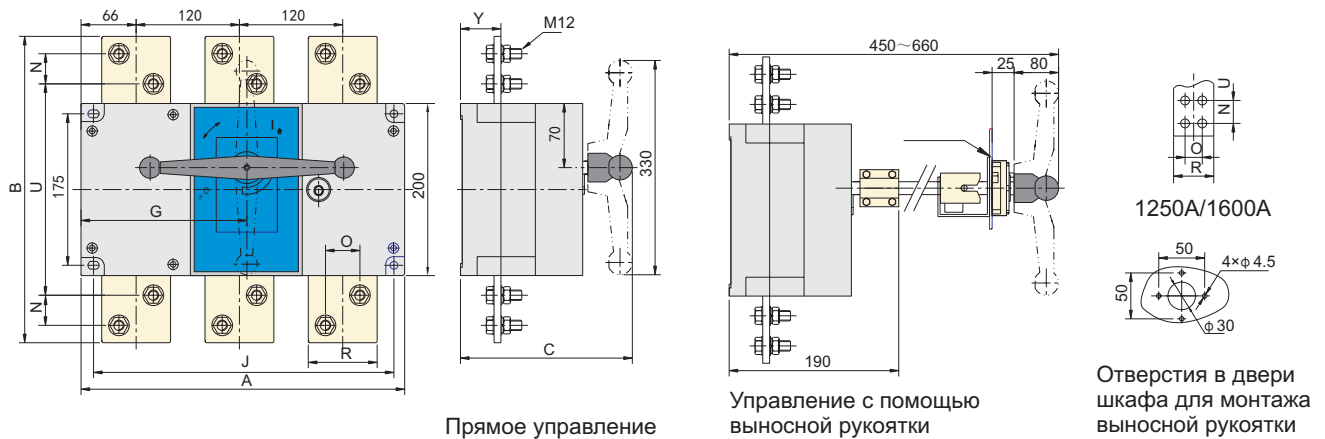

NH40-XX NH40-XX/W Габаритные и установочные размеры, мм										
Ток/число полюсов	A	B	C	G	J	N	R	O	U	Y
1000A/3	378	316	240	192.5	353	20	60	35	240	48
1250A/3	378	356	240	192.5	353	35	70	40	246	48
1600A/3	378	356	240	192.5	353	35	80	40	246	48
1000A/4	498	316	240	252.5	473	20	60	35	240	48
1250A/4	498	356	240	252.5	473	35	70	40	246	48
1600A/4	498	356	240	252.5	473	35	80	40	246	48

8.4 NH40 от 2000 А до 3150 А

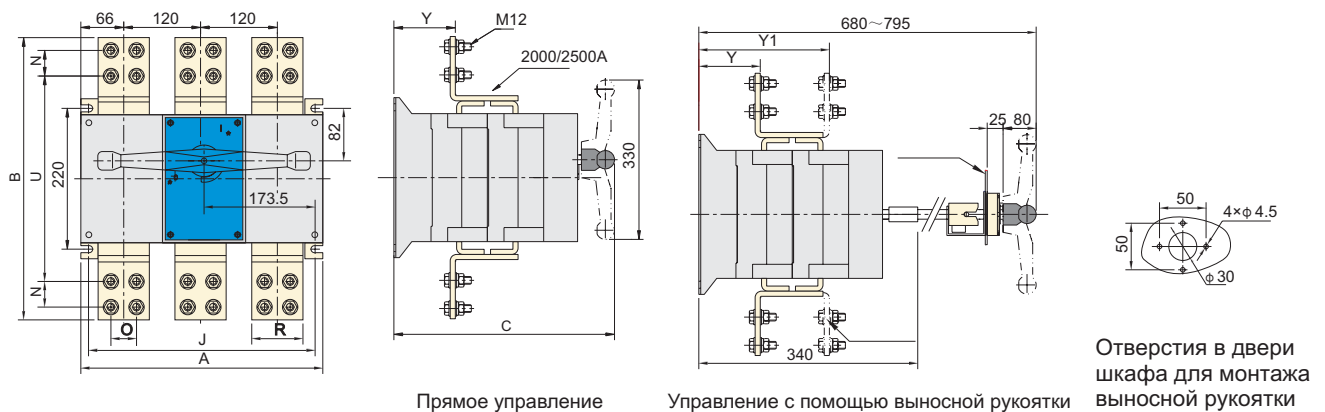

NH40-XX NH40-XX/W Габаритные и установочные размеры, мм										
Ток/число полюсов	A	B	C	J	N	O	R	Y	Y1	
2000A/3	378	450	374	353	40	40	80	80	-	
2500A/3	378	450	374	353	40	40	80	80	-	
3150A/3	378	510	374	353	50	50	120	80	230	
2000A/4	498	450	374	473	40	40	80	80	-	
2500A/4	498	450	374	473	40	40	80	80	-	
3150A/4	498	510	374	473	50	50	120	80	230	

8.5 NH40-125-3150/CS

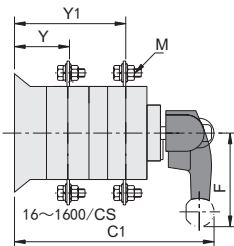
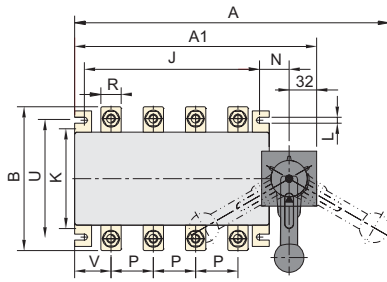

Прямое управление

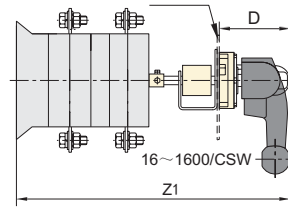

Управление с помощью
выносной рукоятки

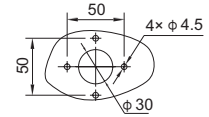

Отверстия в двери
шкафа для монтажа
выносной рукоятки

NH40-XX/CS NH40-XX/CSW
Габариты и установочные размеры, мм

Ток/число полюсов	A	A1	B	C1	D	F	J	K	L	N	P	R	U	V	M	Y	Y1	Z1
125A/3	295	192	135	235	85	135	120	95	7	29.5	36	18	115	31	8	58	122	480~595
160A/3	295	192	135	235	85	135	120	95	7	29.5	36	20	115	29	8	58	122	480~595
125A/4	325	222	135	235	85	135	150	95	7	29.5	36	18	115	31	8	58	122	480~595
160A/4	325	222	135	235	85	135	150	95	7	29.5	36	20	115	29	8	58	122	480~595
200A/3	335	232	170	260	85	135	160	115	7	29.5	50	25	142	37	10	67	148	510~615
250A/3	335	232	170	260	85	135	160	115	7	29.5	50	25	142	37	10	67	148	510~615
200A/4	385	282	170	260	85	135	210	115	7	29.5	50	25	142	37	10	67	148	510~615
250A/4	385	282	170	260	85	135	210	115	7	29.5	50	25	142	37	10	67	148	510~615
315A/3	430	298	240	335	105	160	210	180	9	43	65	32	205	48	12	84	196	620~735
400A/3	430	298	240	335	105	160	210	180	9	43	65	35	205	48	12	84	196	620~735
630A/3	430	298	260	335	105	160	210	180	9	43	65	40	220	48	12	84	196	620~735
315A/4	490	358	240	335	105	160	270	180	9	43	65	32	205	48	12	84	196	620~735
400A/4	490	358	240	335	105	160	270	180	9	43	65	35	205	48	12	84	196	620~735
630A/4	490	358	260	335	105	160	270	180	9	43	65	40	220	48	12	84	196	620~735
1000A/3	580	472	316	424	105	165	353	220	11	50	120	60	240	78	12	108	253	750~865
1250A/3	580	472	356	424	105	165	353	220	11	50	120	70	246	78	12	108	253	750~865
1600A/3	580	472	356	424	105	165	353	220	11	50	120	80	246	78	12	108	253	750~865
1000A/4	700	592	316	424	105	165	473	220	11	50	120	60	240	78	12	108	253	750~865
1250A/4	700	592	356	424	105	165	473	220	11	50	120	70	246	78	12	108	253	750~865
1600A/4	700	592	356	424	105	165	473	220	11	50	120	80	246	78	12	108	253	750~865

8.6 NH40-2000-3150/CS

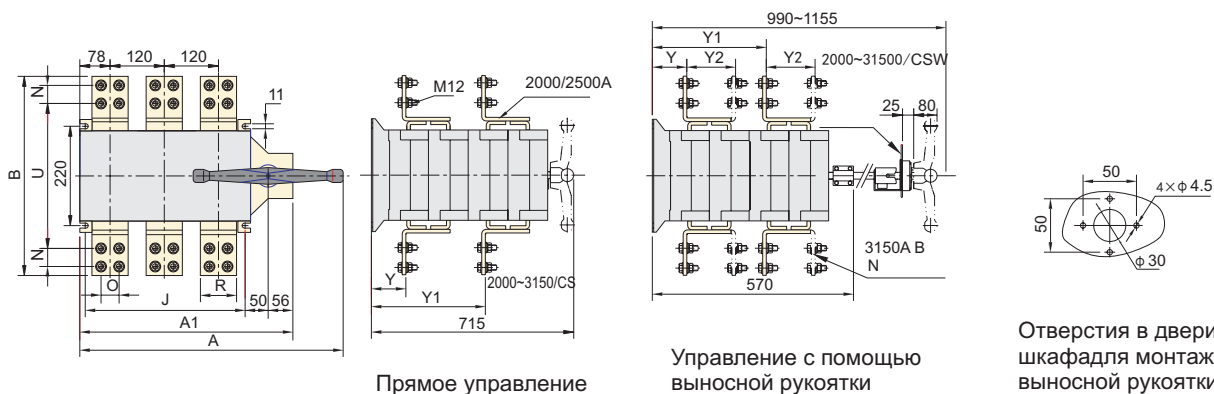

NH40-XX/CS NH40-XX/CSW Габаритные и установочные размеры, мм											
Ток/число полюсов	A	A1	B	R	J	U	O	N	Y	Y1	Y2
2000A/3	580	472	450	80	353	390	40	40	80	420	-
2500A/3	580	472	450	80	353	390	40	40	80	420	-
3150A/3	580	472	510	120	353	435	50	50	80	420	230
2000A/4	700	592	450	80	473	390	40	40	80	420	-
2500A/4	700	592	450	80	473	390	40	40	80	420	-
3150A/4	700	592	510	120	473	435	50	50	80	420	230

9. Информация для выбора и заказа

Количество полюсов	Номинальный ток Ie, A	Рукоятка управления	Тип	Артикул
3	40	Стандартная	NH40-40/3	393526
	63		NH40-63/3	393527
	80		NH40-80/3	393528
	100		NH40-100/3	393529
	125		NH40-125/3	393261
	160		NH40-160/3	393262
	200		NH40-200/3	393263
	250		NH40-250/3	393264
	315		NH40-315/3	393265
	400		NH40-400/3	393266
	630		NH40-630/3	393267
	1000		NH40-1000/3	393268
	1250		NH40-1250/3	393269
	1600		NH40-1600/3	393270
	2000		NH40-2000/3	393271
	2500		NH40-2500/3	393272
3	40	Выносная	NH40-40/3W	393475
	63		NH40-63/3W	393468
	80		NH40-80/3W	393470
	100		NH40-100/3W	393472
	125		NH40-125/3W	393274
	160		NH40-160/3W	393275
	200		NH40-200/3W	393276
	250		NH40-250/3W	393277
	315		NH40-315/3W	393278



NH40-125/3
NH40-160/3







NH40-200/3
NH40-250/3





NH40-315/3
NH40-400/3
NH40-630/3



NH40-1250/3
NH40-1600/3

Количество полюсов	Номинальный ток Ie, А	Рукоятка управления	Тип	Артикул
 NH40-16~100/4	400	Выносная	NH40-400/3W	393279
	630		NH40-630/3W	393280
	1000		NH40-1000/3W	393281
	1250		NH40-1250/3W	393282
	1600		NH40-1600/3W	393283
	2000		NH40-2000/3W	393284
	2500		NH40-2500/3W	393285
	3150		NH40-3150/3W	393286
	 NH40-125/4 NH40-160/4		40	Стандартная
63		NH40-63/4	393533	
80		NH40-80/4	393534	
100		NH40-100/4	393535	
125		NH40-125/4	393358	
160		NH40-160/4	393359	
200		NH40-200/4	393360	
250		NH40-250/4	393361	
315		NH40-315/4	393362	
400		NH40-400/4	393363	
630		NH40-630/4	393364	
1000		NH40-1000/4	393365	
1250		NH40-1250/4	393366	
1600		NH40-1600/4	393367	
2000		NH40-2000/4	393368	
 NH40-400/4	2500	Выносная	NH40-2500/4	393369
	3150		NH40-3150/4	393370
	100		NH40-100/4W	393539
	125		NH40-125/4W	393287
	160		NH40-160/4W	393288
	200		NH40-200/4W	393289
	250		NH40-250/4W	393290
	315		NH40-315/4W	393291
	400		NH40-400/4W	393292
	630		NH40-630/4W	393293
	1000		NH40-1000/4W	393294
	1250		NH40-1250/4W	393295
	1600		NH40-1600/4W	393260
	2000		NH40-2000/4W	393297
	 NH40-2000/4		2500	Выносная
3150		NH40-3150/4W	393298	
2500		NH40-2500/4W	393296	
3150		NH40-3150/4W	393298	
3150		NH40-3150/4W	393298	
 NH40-250/4CS	2500	Выносная	NH40-2500/4W	393296
	3150		NH40-3150/4W	393298
	2500		NH40-2500/4W	393296
	3150		NH40-3150/4W	393298
	2500		NH40-2500/4W	393296
	3150		NH40-3150/4W	393298
	2500		NH40-2500/4W	393296
	3150		NH40-3150/4W	393298
	2500		NH40-2500/4W	393296
	3150		NH40-3150/4W	393298

Перекидные рубильники NH40-100-2500/CS, 3 положения I-0-II

Количество полюсов	Номинальный ток Ie, А	Рукоятка управления	Тип	Артикул
 NH40-1600/3CS	100	Стандартная	NH40-100/3CS	393545
	125		NH40-125/3CS	393551
	160		NH40-160/3CS	393371
	200		NH40-200/3CS	393372
	250		NH40-250/3CS	393373
	400		NH40-400/3CS	393375
	630		NH40-630/3CS	393376
	1000		NH40-1000/3CS	393377
	1250		NH40-1250/3CS	393378
	1600		NH40-1600/3CS	393379
 NH40-1250/3CS	2000	Стандартная	NH40-2000/3CS	393380
	2500		NH40-2500/3CS	393381
	100		NH40-100/4CS	393551
	125		NH40-125/4CS	393352
	160		NH40-160/4CS	393383
	200		NH40-200/4CS	393384
250	NH40-250/4CS	393353		

Перекидные рубильники NH40-100-2500/CS,3 положения I-0-II



NH40-2000/3CS



NH40-3150/3CS

Количество полюсов	Номинальный ток Ie, A	Рукоятка управления	Тип	Артикул		
4	400	Стандартная	NH40-400/4CS	393354		
	630		NH40-630/4CS	393355		
	1000		NH40-1000/4CS	393356		
	1250		NH40-1250/4CS	393415		
	1600		NH40-1600/4CS	393357		
	2000		NH40-2000/4CS	393385		
	2500		NH40-2500/4CS	393386		
3	100	Выносная	NH40-100/3CSW	393557		
	125		NH40-125/3CSW	393388		
	160		NH40-160/3CSW	393389		
	200		NH40-200/3CSW	393390		
	250		NH40-250/3CSW	393391		
	400		NH40-400/3CSW	393393		
	630		NH40-630/3CSW	393394		
	1000		NH40-1000/3CSW	393395		
	1250		NH40-1250/3CSW	393396		
	1600		NH40-1600/3CSW	393397		
	4		100	Выносная	NH40-100/4CSW	393563
			125		NH40-125/4CSW	393401
			160		NH40-160/4CSW	393402
200		NH40-200/4CSW	393403			
250		NH40-250/4CSW	393404			
400		NH40-400/4CSW	393406			
630		NH40-630/4CSW	393407			
1000		NH40-1000/4CSW	393408			
1250		NH40-1250/4CSW	393409			
1600		NH40-1600/4CSW	393410			